



NÁVOD K OBSLUZE POVRCHOVÝCH ČERPADEL A DOMÁCÍCH VODÁREN

Bezpečnost !!!

Před instalací a uvedením čerpadla (vodárny) do provozu se pečlivě seznamte s návodem k obsluze. Zařízení nesmí být používáno osobami, které se pečlivě neseznámili s návodem k obsluze a osobami mladšími 18ti let.



Symbol „nebezpečí“ - nedodržení pokynů může vést k ohrožení života a zdraví.



Symbol „nebezpečí“ - nedodržení pokynů může vést k ohrožení života a zdraví elektrickým proudem. Před zahájením jakýchkoliv činností odpojte přívodní kabel od elektrické sítě.
POZOR : symbol používaný v pokynech, jejichž nedodržení může způsobit poškození zařízení nebo ohrožení života a zdraví.



POZOR : návod k obsluze je základní součástí kupní smlouvy. Nedodržení pokynů uvedených v návodu je porušením smlouvy a vylučuje jakékoliv nároky vyplývající z případné poruchy zařízení způsobené nesprávným používáním. Nedodržení pokynů může vést ke zranění osob nebo zničení výrobku.

POZOR : Životnost čerpadla (vodárny) do značné míry závisí na správném výběru, druhu, výkonu a parametrech čerpadla (vodárny) podle možností zdroje, ke kterému budou čerpadlo (vodárna) připojeny. Z toho důvodu před zapnutím čerpadla (vodárny) doporučujeme, abyste pečlivě zkontrolovali, zda vydatnost zdroje např. studny je dostatečná. Vydatnost zdroje je velice důležitá zejména při montáži vícestupňových čerpadel, jejichž průtok je podle popisného štítku vyšší než 100 l/min.. V případě nedostatečného přítoku vody do studny může dojít k chodu čerpadla „nasucho“ tzn. bez vody. V případě nezajištění náležité ochrany, dojde-li k poškození čerpadla v důsledku chodu „na sucho“, nepodléhá porucha záruce. Montáž čerpadel tohoto druhu se doporučuje jen a pouze pro studny se značnou vydatností (přítokem).

OBSAH :

1. Bezpečnost
2. Použití
3. Instalace čerpadel a domácích vodáren
4. Připojení k elektrické síti
5. Uvedení do provozu
6. Údržba čerpadla (vodárny)
7. Skladování
8. Případné poruchy a jejich odstraňování
9. Likvidace výrobku
10. Technická data



1. BEZPEČNOST

 **POZOR :** Před uvedením čerpadla (vodárny) do provozu si pečlivě přečtěte návod k obsluze a dodržujte příslušné pokyny. V opačném případě může dojít k ohrožení života, zdraví, poškození životního prostředí nebo poškození zařízení.

Bezvadný a bezproblémový chod v první řadě závisí na výběru správného typu čerpadla (vodárny) s přihlédnutím ke konkrétním provozním podmínkám. Zároveň je nutné dodržovat pokyny uvedené v návodu k obsluze. Nedodržení pokynů a také provedení konstrukčních změn v zařízení může způsobit zánik záruky. Kromě toho je nutné dodržovat i předpisy v oblasti BOZP.

 **POZOR :** Montáž, regulace, provoz, údržba a demontáž musí být prováděny pouze osobami s příslušnou technickou a elektro kvalifikací.

 **POZOR :** Toto zařízení není určeno pro používání osobami (včetně dětí) se sníženými fyzickými, smyslovými a psychickými schopnostmi, popř. nedostatečnými zkušenostmi a znalostmi, pokud nejsou pod kontrolou nebo neprošli příslušným školením, týkajícím se používání čerpadel (vodáren), která provedla osoba odpovídající za jejich bezpečnost.

  **POZOR : Jakákoli manipulace s čerpadlem (vodárnou) je povolena pouze po předchozím odpojení od elektrické sítě!**

2. POUŽITÍ

 **POZOR :** Čerpadla a vodárny popsané v tomto návodu jsou určené pro zásobování domácností vodou. Čerpadla mohou být také použita pro zvyšování tlaku ve vodovodních soustavách za předpokladu, že tlak, pod kterým je voda vtlačována do čerpadla nepřesáhne tlak 2,5 bar. Překročení tohoto tlaku může vést ke zničení čerpadla a celé soustavy. V případě, že existuje riziko překročení této hodnoty, je nutné před vstupem do čerpadla (na sací straně) namontovat redukční ventil. Taková soustava by měla být na sání vybavena zpětnou klapkou, která zamezí návratu vody zpět do vodovodního řadu.

POZOR : Čerpadla a vodárny mají maximální sací schopnost činící max. 8 m vodního sloupce. Je nutné pamatovat si, že úsek definovaný jako sloupec vody, je tvořen vertikálními a horizontálními vzdálenostmi od vodní hladiny do čerpadla. Důležitý je také průměr sacího potrubí.

Každý 1 metr potrubí ve vertikále je počítán jako 1 m sloupce vody.

Horizontálně je každý 1 m potrubí s průměrem 1“ počítán jako 0,15 m sloupce vody.

Je třeba pamatovat na to, že v létě a zvláště pak v období sucha, má vodní hladina tendenci klesat!

Příklad :

Domácí vodárna bude umístěna ve vzdálenosti 10 m od studny, jejíž hloubka k vodní hladině činí 5 m. Při montáži bylo použito sací potrubí o průměru 1“.

Podtlak spojený s hloubkou je 5 m.

Podtlak spojený s délkou a průměrem sacího potrubí je :

$(5 \text{ vertikální úsek} + 10 \text{ horizontální úsek}) \times 0,15 \text{ pro průměr } 1'' = 2,25 \text{ m}$

Celkem bude podtlak činit : $5 + 2,25 = 7,25 \text{ m}$. V tomto případě podtlak 8 m není překročen a vodárna by měla pracovat bez problémů.

Jestli za chodu čerpadla podtlak 8 m bude překročen (např. během čerpání poklesne hladina vody), může dojít k přetržení vodního sloupce a tím i k poruše vodárny v důsledku chodu „nasucho“.

Taková porucha nepodléhá záruce. Pokud existuje možnost poklesu vodní hladiny např. v období sucha nebo v době intenzivního zavlažování, vodárna musí být nainstalována tak, aby byla zachována maximální možná zásoba podtlaku. Za tímto účelem je nevhodnější namontovat vodárnu nebo čerpadlo co nejbližně studně a jako sací potrubí použít potrubí s průměrem min. 5/4“.

POZOR : Používání trubek s průměrem menším než 1“ na sání je zakázáno!

Použitím takového potrubí způsobí poškození čerpadla (vodárny), které nepodléhá záruce.

POZOR : Každá netěsnost na sacím potrubí snižuje schopnost čerpadla (vodárny) nasávat vodu a v důsledku toho může vést k chodu „nasucho“ a zničení čerpadla (vodárny).

POZOR : Dodatečně je nutné přihlídnout k níže uvedeným skutečnostem :

Čím výkonnější je čerpadlo, tím vznikají větší ztráty.

Všechny ventily, kolena, nátrubky, průtokoměry, T-kusy, spojovací články zvětšují ztráty jak na sání, tak i na výtlaku.



POZOR : Čerpadlo (vodárna) je určeno k čerpání čisté vody bez mechanických nečistot do teploty 35°C.



POZOR : Čerpadlo (vodárna) nejsou určeny k čerpání látek jako jsou : kyseliny, zásady, rozpouštědla, oleje, benzin, deriváty ropy a jiné výbušné a žíravé roztoky, které mohou způsobit poškození čerpadla (vodárny). Poruchy vzniklé v důsledku výše uvedených látek mají za následek zánik záruky.



POZOR : Čerpání není určeno pro čerpání vody s velkým obsahem minerálních látek, které mohou tvořit úsady na hydraulických dílech čerpadla (vodárny). Čerpání vody nebo látek obsahujících písek nebo abrazivní částice může vést k rychlejšímu opotřebení čerpadla (vodárny) nebo jejich poškození. Na takto poškozené čerpadlo (vodárnu) se záruka nevztahuje a bude na něm provedena placená oprava.





POZOR : Používání jemných filtrů na sání může způsobit omezení průtoku v soustavě, přetržení vodního sloupce, chod „nasucho“ a poškození čerpadla (vodárny). Na takto poškozené čerpadlo (vodárnu) se záruka nevztahuje a bude na něm provedena placená oprava. Z tohoto důvodu doporučujeme umístění filtračního zařízení na **výtlačné** straně čerpadla (vodárny).

3. INSTALACE ČERPADEL A DOMÁCÍCH VODÁREN





POZOR : Dbejte, aby všechna spojení vcházející a vycházející ze zařízení byla těsná, protože jakákoliv netěsnost v soustavě vede k nasávání vzduchu čerpadlem (vodárnou). V tomto případě nedosáhne čerpadlo (vodárna) deklarovaných parametrů nebo bude pracovat bez vody, což může způsobit jeho poškození. Kromě toho mohou vést netěsnosti k zatopení motoru čerpadla (vodárny) vodou a k jejich poruše.

  **POZOR :** Čerpadlo nebo domácí vodárna musí být postaveny na rovném povrchu v suchém, zastřešeném a větraném místě s nízkou vlhkostí, v němž teplota neklesne pod 0°C. Provoz čerpadla nebo vodárny za nepříznivých podmínek (mráz, déšť, sníh) vede k poškození čerpadla nebo tlakového spínače vodárny. Na takto poškozené čerpadlo (tlakový spínač) se záruka nevztahuje a bude na něm provedena placená oprava.

POZOR : K čerpadlu je nutné přivést napájení 230V/50Hz s uzemněním. Konec sacího potrubí musí být opatřen sacím košem (nejlépe klapkou s vratnou pružinou a nerezovým sítkem). Sací koš by měl být umístěn minimálně 30 cm ode dna vodního zdroje a minimálně 30 cm pod nejnižší uvažovanou úrovní vodní hladiny. Koš musí být umístěn v takovém místě, aby se nevynořil a předešlo se tím poškození čerpadla (vodárny) v důsledku jeho chodu „nasucho“. Poškození vzniklé z důvodu vynoření sacího koše a následnému chodu „nasucho“ nepodléhá záruce.

POZOR : Sací potrubí musí mít spád ke zdroji vody bez „sifonů“, které znemožňují naplnění sacího potrubí vodou.



  **POZOR :** Před zapnutím čerpadla nebo vodárny zalijte čerpadlo a sací potrubí vodou. Vodu můžete nalít do čerpadla otvorem po odšroubování odvzdušňovací zátky umístěné na sacím tělese čerpadla (vodárny), sacím hrdlem nebo kulovým kohoutem umístěným v T-kusu, který jste k tomuto účelu namontovali těsně před vstupem do čerpadla na jeho sací straně. Nezalití čerpadla (vodárny) a potrubí před jejich spuštěním vede k poškození hydraulických dílů a může způsobit poškození vinutí motoru čerpadla. Na takto poškozené čerpadlo se záruka nevztahuje a bude na něm provedena placená oprava.



POZOR : Pro připojení čerpadla (vodárny) k sacímu potrubí nepoužívejte tlakové flexi (antivibrační) hadice. Existuje riziko, že vlivem podtlaku dojde k jejich deformaci, následně k přerušení průtoku vody, což může způsobit chod „nasucho“ a zničení čerpadla (vodárny).



POZOR : Všechny spoje musí být dokonale utěsněny (teflonovou páskou, teflonovou šňůrou, konopím, lepidlem...). Při dotahování potrubí nepoužívejte nadměrnou sílu, abyste nepoškodili sací nebo výtlačné hrdlo čerpadla (vodárny).



4. PŘIPOJENÍ K ELEKTRICKÉ SÍTI

  **POZOR :** Elektrické zapojení čerpadla (vodárny) by měla provádět pouze osoba s příslušným oprávněním!



  **POZOR :** Před připojením na síť elektrického vedení je nutno se přesvědčit, zda údaje na štítku čerpadla (vodárny) - napětí a frekvence, souhlasí s hodnotami v síti (maximální tolerance je +/- 5%).

  **POZOR :** Čerpadlo (vodárna) musí být připojené k elektrické síti pomocí zástrčky se zásuvkou s uzemněním (žlutozelená žíla je uzemňovací). Výrobce a poskytovatel záruky nenesou žádnou odpovědnost za jakékoliv škody vzniklé nesprávným uzemněním nebo nedostatečnou ochranou.

  **POZOR :** Elektrická soustava, která napájí čerpadlo nebo vodárnu, musí být vybavena diferenciálním proudovým chráničem s jmenovitým zapínacím proudem I_n nepřesahujícím 30 mA. Výrobce a poskytovatel záruky nenesou žádnou odpovědnost za hmotné škody a zranění osob, které vznikly v důsledku napájení čerpadla (vodárny) bez odpovídajícího chrániče.

  **POZOR** : Elektrická síť, která napájí čerpadlo (vodárnu), musí být vybavena instalačním proudovým chráničem, který chrání motor proti případnému přetížení.



Za účelem účinné ochrany motoru proti přetížení, musí nastavení chrániče odpovídat údajům uvedeným na štítku čerpadla (vodárny). Chod čerpadla (vodárny) bez takové ochrany může vést k poškození motoru. Na takto poškozené čerpadlo (vodárnu) se záruka nevztahuje a bude na něm provedena placená oprava.



  **POZOR** : Mechanické poškození čerpadla nebo vodárny nepodléhá záruce. V případě poškození izolace přívodního kabelu se čerpadlo (vodárna) nesmí používat a kabel je nutné bezodkladně vyměnit.

POZOR : Vzhledem k možnému přetížení a poškození motoru, nemůže být čerpadlo (vodárna) používány při poklesu napětí pod 210V.

5. UVEDENÍ DO PROVOZU

POZOR : Před prvním spuštěním a po delší době nečinnosti čerpadla (vodárny) se ujistěte, že jsou čerpadlo (vodárna) a sací potrubí zalité vodou.

  **POZOR** : Čerpadlo (vodárna) nejsou vybaveny ochranou proti chodu „nasucho“.

  **POZOR** : Před prvním spuštěním čerpadla nebo vodárny se přesvědčte, že všechny kohouty nebo ventily jsou otevřené, aby při prvním spuštění došlo k odzdušnění celé soustavy. Zařízení se zapne při zasunutí vidlice přívodního kabelu do zásuvky elektrické sítě. Pokud čerpadlo (vodárna) nepracují (motor bzučí, ale ventilátor se neotáčí), ujistěte se, zda rotor nebo hydraulické díly nejsou zablokované. Za tímto účelem vypněte čerpadlo (vodárnu), vložte šroubovák do drážky pouzdra ventilátoru a zkuste ventilátorem otočit. Pokud se ventilátor volně otáčí a čerpadlo (vodárna) stále nepracují, kontaktujte prodejce.

POZOR : Pokud čerpadlo (vodárna) běží a z kohoutů (vodovodních baterií) neteče voda, existuje riziko, že soustava netěsní. V takovém případě musíte na kohout vložit kousek hadice nebo umístit výstup kohoutu do nádoby s vodou a zkontrolujte, zda se nezačnou uvolňovat bublinky vzduchu. Pokud se uvolňují, sací potrubí je netěsné. Chod čerpadla (vodárny) bez průtoku vody může způsobit zničení čerpadla (vodárny). Na takto poškozené čerpadlo (vodárnu) se záruka nevztahuje a bude na něm provedena placená oprava.

Jestliže čerpadlo (vodárna) nezačnou normálně pracovat po několika minutách, zkontrolujte, zda je sací potrubí zalité, zda v něm nejsou nějaké netěsnosti, které by mohly způsobovat nasávání vzduchu místo vody.

Po vypuštění vzduchy (odzdušnění soustavy proběhne, když vzduch již neuniká spolu s vodou) lze zavřít všechny kohouty a ventily za účelem odzkoušení tlakového spínače. Jestliže je soustava těsná, po naplnění tlakové nádoby tlakový spínač vodárnu vypne.

Proveďte následné kroky pro kontrolu správného nastavení tlakového spínače :

1. Otevřete kohout – voda z nádoby bude napájet kohout a tlak na manometru bude klesat.

Tlak, při kterém čerpadlo opětovně zapne je **zapínací tlak** vodárny.

2. Čerpadlo běží a po uzavření kohoutu se začíná tlak na manometru zvyšovat.

Tlak, při kterém čerpadlo vypne, je **vypínacím tlakem** vodárny.



POZOR : Minimální rozdíl mezi zapínacím a vypínacím tlakem je 1,5 bar. Standardní zapínací tlak se nastavuje na 2,0 bar a vypínací tlak na 3,5 bar. V závislosti na potřebách je možné regulovat tlak (v povoleném rozsahu pro dané čerpadlo, tlakový spínač a nádrž).

Regulace tlaku :

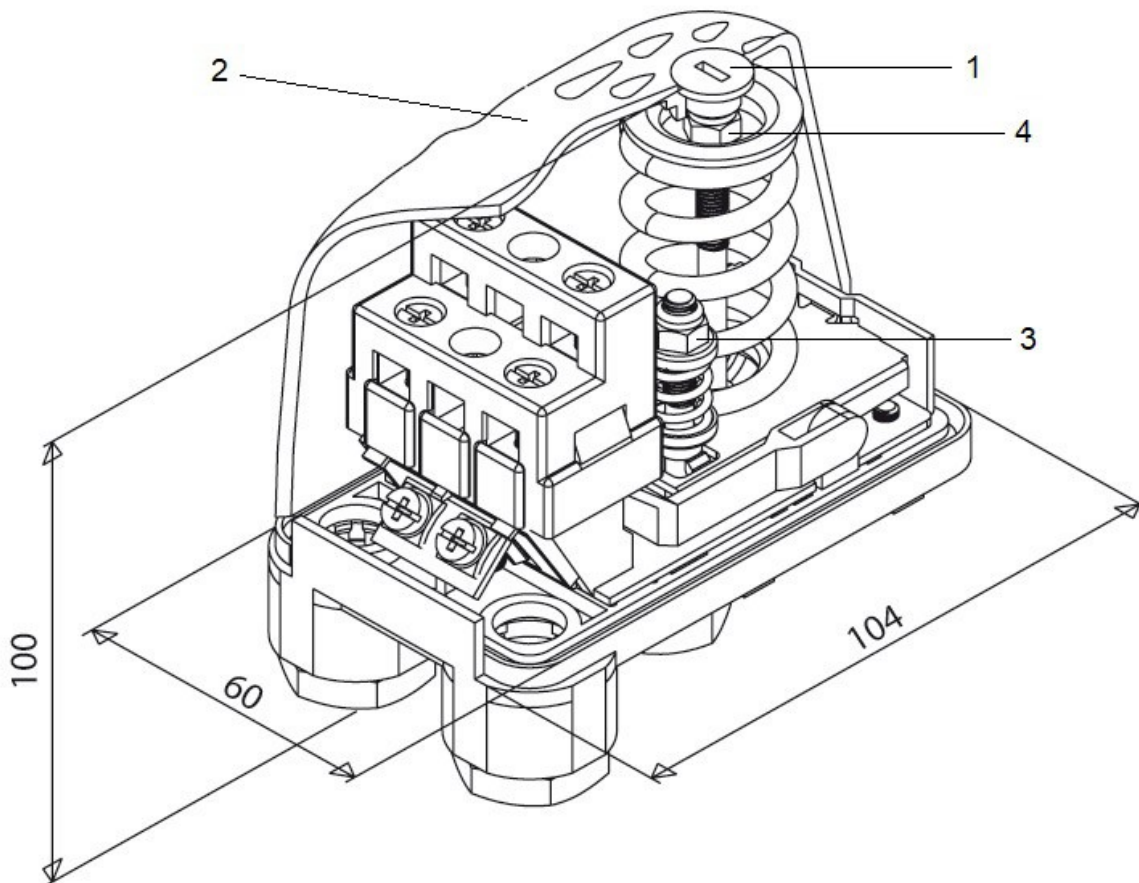
- A. Ujistěte se, že jsou čerpadlo nebo vodárna odpojené od elektrické sítě.
- B. Po odšroubování šroubu (1) sejměte kryt tlakového spínače (2).
- C. Pro zvýšení vypínacího tlaku otočte maticí (3) malé pružiny ve směru hodinových ručiček (pro snížení proti směru hodinových ručiček).
- D. Pro zvýšení zapínacího tlaku otočte maticí (4) velké pružiny ve směru hodinových ručiček (pro snížení proti směru hodinových ručiček).



6. ÚDRŽBA ČERPADLA (VODÁRNY)

  **POZOR :** Jakákoli manipulace s čerpadlem (vodárnou) je povolena pouze po předchozím odpojení od elektrické sítě.

POZOR : Domácí vodárna je tvořena tlakovou nádobou, čerpadlem, tlakovým spínačem a manometrem. Pro správný chod celé soustavy je nutné pečovat zejména o čerpadlo a tlakovou nádobu. V okamžiku nákupu vodárny je tlak vzduchu v nádobě upraven podle zapínacího tlaku tlakového spínače vodárny. Hodnota tlaku musí být pravidelně kontrolována (doporučuje se jedenkrát za 2 měsíce). Nesprávné nahuštění tlakové nádoby způsobuje poškození vaku (membrány). Na takto poškozený vak se záruka nevztahuje a jeho výměna je placenu opravou.

Tlak v nádobě má být o 0,2 baru nižší, než je zapínací tlak tlakového spínače. Doporučuje se tlak zkontrolovat i po delší odstavce vodárny (u chatařů před sezonou).

Za účelem ověření tlaku odpojte vodárnu od elektrické sítě a otevřete nejlépe nejnižší umístěný kohout nebo vodovodní baterii, abyste vypustili vodu z nádoby. Kontrolu tlaku proveďte pomocí tlakoměru při prázdné nádobě (manometr vodárny je na nule).



Za účelem dofoukání nebo vypuštění vzduchu demontujte černý kryt ventilku, který se nachází na protilehlé straně nádoby. Ventilky nádoby vypadá jako ventilky automobilového kola.



Jestliže čerpadlo vodárny zapíná častěji než na začátku provozu, je možné, že tlak v nádobě je příliš nízký, protitlak vzduchu v nádobě nedokáže vytlačit vodu z nádoby a čerpadlo častěji dočerpává vodu.

POZOR : V případě nedostatečného nebo příliš velkého tlaku v nádobě, čerpadlo bude pracovat pod větším zatížením, neboť se bude zapínat mnohem častěji, než v případě správně nastaveného tlaku. Toto může vést k přetížení motoru. Na takto poškozený motor čerpadla vodárny se záruka nevztahuje a bude na něm provedena placená oprava.

POZOR : Kontrolní činnosti, jako je zjištění hodnoty tlaku v nádobě provádí uživatel zařízení!

7. SKLADOVÁNÍ



  **POZOR :** Je nezbytně nutné pamatovat, že pokud čerpadlo (vodárna) nebude po delší dobu používáno, musí být odpojeno od elektrické sítě. V opačném případě, dojde-li k vzniku netěsností v soustavě, může se čerpadlo vodárny automaticky zapnout, což v důsledku vede k zatopení domu nebo čerpadla vodárny. Veškeré náklady vzniklé v souvislosti s takovými událostmi nese uživatel.

  **POZOR :** Pokud čerpadlo (vodárna) bude po delší dobu mimo provoz, vypusťte z něj (ní) veškerou vodu.

POZOR : Jestliže čerpadlo (vodárna) bude používáno v zimě, zajistěte je proti mrazu.

Veškeré náklady vzniklé v souvislosti s účinky mrazu nese uživatel.

Jestliže čerpadlo (vodárna) nebude provozováno v období, v němž teploty mohou klesnout pod nulu, vypusťte vodu z čerpadla (vodárny). Nejjednodušším způsobem je odšroubování vypouštěcího šroubu a nakloněním čerpadla (vodárny), což usnadní vyprázdnění hydraulické komory čerpadla. V případě vodárny je potřeba od nádoby odšroubovat flexi (antivibrační) hadici a naklonit jí za účelem vypuštění vody. Pamatujte, že ponechání vody v nádobě nebo čerpadle může způsobit poruchu, která nepodléhá záruce.

  **POZOR :** Jakákoli manipulace s čerpadlem nebo vodárnou je povolena pouze po předchozím odpojení od elektrické sítě.

8. PŘÍPADNÉ PORUCHY A JEJICH ODSTRAŇOVÁNÍ

| Porucha | Možná příčina | Řešení |
|-------------------------------------|--|---|
| Čerpadlo a motor čerpadla nepracují | Výpadek dodávky elektřiny. | Zkontrolujte, zda zástrčka čerpadla je správně vložena do zásuvky. Zkontrolujte pojistky a další zabezpečovací zařízení, která mohou vypnout přívod elektrické energie. Zkontrolujte, zda v okolí vašeho domu je zajištěna dodávka elektřiny. |
| | Zapínací tlak spínače je nastaven příliš nízko | Nastavte vyšší zapínací tlak pomocí šroubu v tlakovém spínači. |

| Porucha | Možná příčina | Řešení |
|---|---|---|
| Čerpadlo nečerpá, i když je motor čerpadla zapnutý. | Hřídel čerpadla je zablokovaná. | Odpojte čerpadlo od elektrické sítě. Vložte šroubovák do pouzdra ventilátoru a zkuste s ním otočit. |
| | Příliš nízká hladina vody. | Umístěte sací hadici opět do vody. Výška vodního sloupce nesmí přesáhnout 8 m. |
| | Netěsnost sacího potrubí. | Přetěsnit sací potrubí. |
| | Ucpaný sací koš. | Zkontrolujte sací koš. |
| Vodárna často zapíná a vypíná. | Příliš vysoký nebo nízký tlak v tlakové nádobě. | Upravte tlak vzduchu v tlakové nádobě. |
| | Netěsné výtlačné potrubí. | Přetěsnit výtlačné potrubí. |
| | Netěsný sací koš. | Zkontrolujte sací koš. |

! POZOR : Po odstávce čerpadel **QB-60** a **WZI** vyžadují tato čerpadla před jejich spuštěním protočení rotoru (oběžného kola). V důsledku odstávky se voda z čerpadel odpaří a vodní sedimenty způsobí „přilepení“ mosazného oběžného kola k tělesu čerpadla. Aby se čerpadlo spolehlivě rozeběhlo, je potřeba otočit hřídelí. Je potřeba zasunout plochý šroubovák do šterbiny hřídele viditelné ve střední části pouzdra ventilátoru. Pokud se nepodaří hřídelí otočit, odšroubujte tři šrouby zajišťující sací těleso čerpadla, sejměte ho a několikrát oběžné kolo protočte. Namontujte zpět sací těleso, čerpadlo zavodněte a pak spusťte.

! POZOR : U čerpadel **MULTI 1300 INOX**, u všech typů vodáren osazených tímto čerpadlem a u vodáren **MULTI (GREEN)-GARDEN**, je důležité minimálně jednou za měsíc **zkontrolovat stav předfiltru**, který je součástí čerpadla (vodárny). Ucpaný filtr snižuje průtok vody do čerpadla (vodárny) a v extrémních případech může dojít vlivem úplného ucpání filtru k chodu čerpadla (vodárny) „nasucho“ a jejich následnému poškození. Na takto poškozené čerpadlo (vodárnu) se záruka nevztahuje a bude na něm provedena placená oprava.

9. LIKVIDACE VÝROBKU



Tento symbol znamená, že zařízení nesmíte vyhazovat do běžného komunálního odpadu. Více informací o možnostech recyklace si můžete vyžádat od příslušných místních úřadů.

Opotřebený výrobek musí být odstraněn jako odpad výlučně v rámci selektivního sběru odpadu v Síti sběrných míst elektroodpadu v obcích. Při nákupu nového elektrozařízení je spotřebitel oprávněn odevzdat použitý spotřebič bezplatně a bezprostředně do sítě distributora elektrozařízení, jestliže jde o podobný typ a použití. Použité elektrozařízení nesmíte vyhazovat s jinými druhy odpadu.



Rok označení výrobku značkou CE ...

(uvede prodávající podle výrobního štítku zařízení)

PROHLÁŠENÍ O SHODĚ EU/ES (modul A) :

1. ČERPADLA : AJ 50/60, JET 100(a), JSW, BJ 45/75, PJ 65/45, DP, QB 60, WZI, CPM INOX, MULTI 1300 INOX, MHI, MH, HP 1500, vodárna MULTI (GREEN)-GARDEN a domácí vodárny s nádobami s objemem 2 l, 24 l, 50 l.
2. PHU Dambat, Gawartowa Wola 38,05-085 KAMPINOS, POLSKA, e-mail : biuro@dambat.pl
3. Toto prohlášení o shodě bylo vydáno na výlučnou odpovědnost výrobce.
4. Povrchová čerpadla a domácí vodárny uvedené v bodě 1.
5. Na základě zákona ze dne 30. srpna 2002 o posuzování shody (Sbírka zákonů rok 2004 č. 204 položka 2087) prohlašujeme s plnou odpovědností, že povrchová čerpadla a vodárny, na která se toto prohlášení vztahuje jsou vyrobená podle následujících Směrnic a harmonizovaných norem :

- Směrnice MD č. 2006/42/ES

Použité normy : EN 809:1998 + A1:2009

- Směrnice LVD č. 2014/35/EU

Použité normy : EN 60355-1:2012+AC:2014, EN 60355-2-41:2003+A1:2004+A2:2010

- Směrnice EMC č. 2014/30/EU

Použité normy : EN 55014-1:2006+A1 : 2009+A2:2011, EN 61000-3-2:2014

- V souladu s článkem 1 bod 2 písmeno f) podbod (i) tiret (iii) směrnice č. 2014/68/EU čerpadla a domácí vodárny s nádobami s objemem 50 l a menšími byly zařazeny jako tlaková zařízení kategorie I.

Adam Jastrzębski

23.11.2015

TECHNICKÁ DATA POVRCHOVÝCH ČERPADEL :

| Typ čerpadla | Příkon motoru | Jmenovitý proud | Napětí | Maximální průtok | Maximální výtlak | Připojení sání x výtlak | Hmotnost |
|-----------------|---------------|-----------------|--------|------------------|------------------|-------------------------|----------|
| | (W) | (A) | (V) | (l/min.) | (m) | | (kg) |
| AJ 50/60 | 1100 | 3,2 | 230 | 60 | 50 | 1" x 1" | 10,5 |
| JET (100)a | 1100 | 3,2 | 230 | 60 | 50 | 1" x 1" | 11,5 |
| JSW 100 | 1100 | 3,2 | 230 | 70 | 45 | 1" x 1" | 11 |
| JSW 150 | 1500 | 5,6 | 230 | 80 | 46 | 1" x 1" | 11,5 |
| JSW 200 | 1800 | 8,2 | 230 | 100 | 53 | 5/4" x 1" | 17 |
| BJ 45/75 | 1100 | 3,9 | 230 | 75 | 45 | 5/4" x 1" | 8,5 |
| PJ 65/45 | 1100 | 3,6 | 230 | 60 | 45 | 1" x 1" | 9,5 |
| DP 355 | 1100 | 3,2 | 230 | 42 | 38 | 1" x 1" | 14,5 |
| DP 370 | 1100 | 3,6 | 230 | 35 | 50 | 1" x 1" | 15 |
| QB 60 | 370 | 2,8 | 230 | 32 | 30 | 1" x 1" | 4 |
| WZI 250 | 250 | 1,6 | 230 | 35 | 35 | 1" x 1" | 7,5 |
| WZI 750 | 750 | 5 | 230 | 50 | 60 | 1" x 1" | 9,3 |
| WZI 850 | 850 | 4 | 230 | 50 | 78 | 1" x 1" | 10,8 |
| CPM 18 INOX | 550 | 2,5 | 230 | 150 | 18 | 5/4" x 1" | 9,1 |
| CPM 20 INOX | 800 | 3,8 | 230 | 170 | 20 | 5/4" x 1" | 9,8 |
| CPM 26 INOX | 1100 | 5,2 | 230 | 200 | 26 | 5/4" x 1" | 10,9 |
| CPM 34 INOX | 1500 | 7 | 230 | 200 | 34 | 5/4" x 1" | 16,4 |
| MULTI 1300 INOX | 1300 | 6 | 230 | 80 | 48 | 1" x 1" | 11 |
| MHI 1300 | 1300 | 7 | 230 | 100 | 55 | 1" x 1" | 13,5 |
| MHI 1300 INOX | 1300 | 7 | 230 | 100 | 55 | 1" x 1" | 13,5 |
| MHI 1500 INOX | 1500 | 7,5 | 230 | 130 | 50 | 1" x 1" | 15 |
| MHI 1800 | 1800 | 8,8 | 230 | 100 | 80 | 1" x 1" | 17 |
| MHI 1800 INOX | 1800 | 8,8 | 230 | 100 | 80 | 1" x 1" | 17 |
| MHI 2200 | 2200 | 10,5 | 230 | 180 | 60 | 5/4" x 1" | 18,5 |
| MHI 2500 | 2500 | 11 | 230 | 100 | 85 | 1" x 1" | 24 |
| MHI 2500 INOX | 2500 | 11 | 230 | 100 | 85 | 1" x 1" | 24 |
| MH 1300 | 1300 | 6 | 230 | 100 | 55 | 1" x 1" | 13,5 |
| MH 1300 INOX | 1300 | 6 | 230 | 100 | 55 | 1" x 1" | 13,5 |
| MH 2200 INOX | 2200 | 10 | 230 | 180 | 60 | 5/4" x 1" | 20 |
| MH 3000 INOX | 3000 | 12,5 | 230 | 190 | 70 | 5/4" x 1" | 26 |
| HP 1300 INOX | 1300 | 6,2 | 230 | 75 | 58 | 1" x 1" | 13,1 |
| HP 1500 INOX | 1500 | 9,6 | 230 | 110 | 62 | 1" x 1" | 15,5 |
| GREEN-GARDEN | 1100 | 3 | 230 | 60 | 40 | 1" x 1" | 19 |

ZÁRUČNÍ PODMÍNKY

1. Záruka se vztahuje na následujících 24 měsíců od data prodeje.
2. Při uplatnění reklamace je nutné předložit doklad o koupi s datem prodeje, nebo záruční list s originálním razítkem, podpisem prodávajícího a výrobního čísla soustrojí.
3. Oprava soustrojí bude v případě splnění předepsaných podmínek realizována dle předpisů platných v České republice u dodavatele/výrobce pro Českou republiku příp. smluvního servisu.
4. Reklamace musí být uplatněna v místě zakoupení soustrojí, případně u níže uvedeného dodavatele/výrobce pro Českou republiku. Ohlášení reklamace může být provedeno telefonicky, ale následně musí být potvrzeno písemně, včetně popisu reklamace a projevu závady.
5. Záruka se nevztahuje na závady způsobené neodbornou manipulací a instalací soustrojí v rozporu s platnými bezpečnostními předpisy, přirozeným opotřebením při provozu, čerpáním kapaliny mimo kapaliny doporučené v tomto návodu, mechanickým poškozením např. při přepravě.
6. Záruka se vztahuje na závady způsobené výrobní vadou příp. vadou materiálu čerpadla instalovaného a provozovaného ve shodě s tímto návodem.
7. V době trvání záruční doby není možné provádět žádné změny v konstrukci soustrojí (týká se i zkracování kabelu) bez dohody s dodavatelem.
8. V době trvání záruční doby není možné provádět žádné demontáže soustrojí, vyjma činností uvedených v návodu k obsluze a montáži.
9. Soustrojí v případě reklamace je povinen uživatel doručit k dodavateli nebo prodejci, příp. zaslat sběrnou službou na dodavatele
10. Pro uplatnění záruky je nutné potvrzení o elektroinstalaci na rozvodnou síť odborně způsobilou firmou (neplatí pro čerpadla ukončena zástrčkou) vč. zajištění proti přetížení.
11. Nedodržení bodu 8 a 9 je závažným důvodem neuznání reklamace.
12. Mimo záručních podmínek nepřísluší uživateli žádné odškodnění.

Záruční list

| | |
|---|---|
| <u>Typ čerpadla</u> | <u>Výrobní číslo</u> |
| | |
| <u>Datum prodeje</u> | <u>Razítko a podpis prodávajícího</u> |
| | |
| <u>Datum montáže</u> | <u>Razítko a podpis oprávněného koncesovaného podniku</u> |
| | |
| <u>Způsob jištění a nastavené hodnoty</u> | |
| | |
| <p>Upozornění pro spotřebitele: Překontrolujte, zda prodejna řádně a čitelně vyplnila záruční list typem a výrobním číslem čerpadla i jeho příslušenství, datem prodeje, razítkem a podpisem. Nedostatky ihned reklamujte, jinak ztrácíte práva plynoucí ze záruky. Neúplný a neoprávněně měněný (přepisovaný) záruční list je neplatný.</p> <p>V případě reklamace se záruční doba prodlužuje o dobu, odkdy kupující uplatnil nárok na záruční opravu u servisní organizace k tomu určené až do doby převzetí výrobku po opravě.</p> | |

Záznam o servisu a provedených opravách

| Datum | Popis reklamované závady, úkon, razítko a podpis organizace |
|-------|---|
| | |